

A DESTACAR

- Montaje rápido, con clips de unión entre poste/bastidor
- Rigidez y calidad de los materiales
- Tiempo de vida excepcional gracias al recubrimiento anticorrosión
- Sistema completo

Lugar de aplicación



* exceptuando áreas deportivas

10
AÑOS DE
GARANTÍA

Líneas generales

Sistema de fijación sin soportes tipo clip que permiten una instalación muy sencilla y a prueba de manipulaciones.

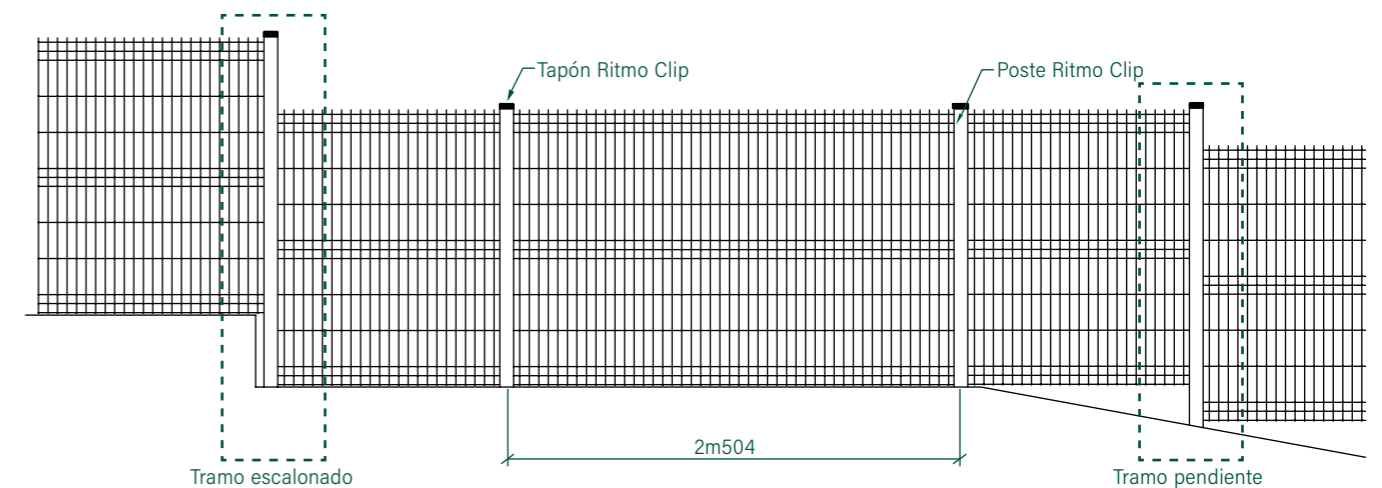

TRAMO ESCALONADO

Colocar el poste más largo (longitud normal + escalón) en la parte baja y fijar al mismo los bastidores de ambos tramos utilizando los clips.

TRAMO EN PENDIENTE

Colocar el poste más largo (longitud normal + desnivel) en la parte baja y fijar al mismo los bastidores de ambos tramos superior e inferior utilizando los clips.

Características técnicas

POSTES Y ACCESORIOS

- Poste tipo Ritmo Clip.
- Diseño del poste que facilita el montaje de los bastidores, los paneles se acoplan al poste mediante soportes tipo clip de fácil instalación.
- Tenazas especiales para instalación de los clips.
- Características mecánicas de la chapa según norma EN-10346.
- Resistencia a la tracción de 300 a 400 N/mm².
- Postes provistos de tapón de polipropileno indegradable a los agentes atmosféricos.

Detalle poste Ritmo Clip

Peso del perfil: 2,70Kg/ml
Chapa galvanizada
I/V= 5,54cm³

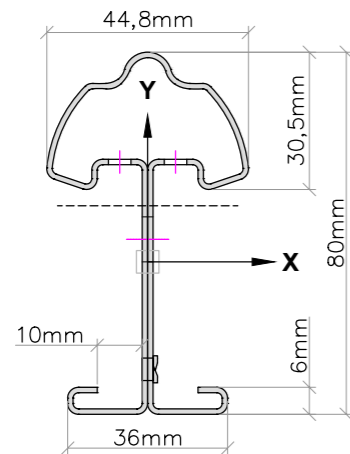

BASTIDOR

- Bastidor de mallazo electrosoldado con varios pliegues para mejorar su rigidez.
- Dimensiones de la malla: 200x55mm.
- Diámetro del alambre: 5mm.
- Orilla defensiva superior o inferior, según orientación del panel.

Detalle bastidor Ritmo Clip

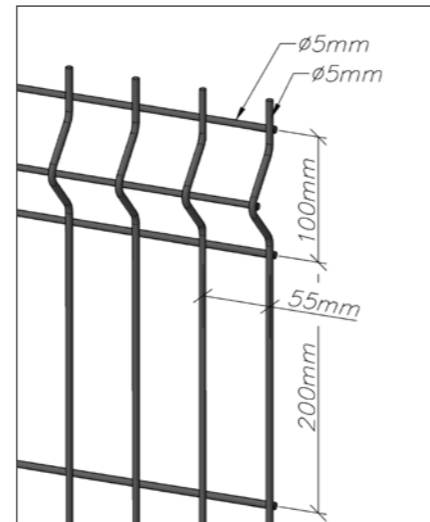

ALTURA	BASTIDOR			TIPO	POSTE		SOPORTES RITMO CLIP x POSTE	DISTANCIA ENTRE EJE POSTE
	LONGITUD	ALTURA	PLIEGUES		LONGITUD TOTAL CIMENTADO	LONGITUD TOTAL PLACA		
0m60	2m495	0m63	2	RITMO CLIP	0m90	0m90	2+2	2m504
0m80		0m83			1m10	0m90		
1m00		1m03			1m50	1m10		
1m20		1m23			1m70	1m30		
1m50		1m43	2m00		1m50	3+3		
1m50		1m53	2m00		1m60			
1m80		1m73	2m50		1m80	4+4		
2m00		1m93	2m50		2m50			
2m00		2m03	2m50		2m50			
2m40		2m43	2m90		2m50			

SOPORTE CLIP

- Clip de bloqueo sin tornillo para asegurar los paneles al poste.
- Tornillo de seguridad indismontable opcional.

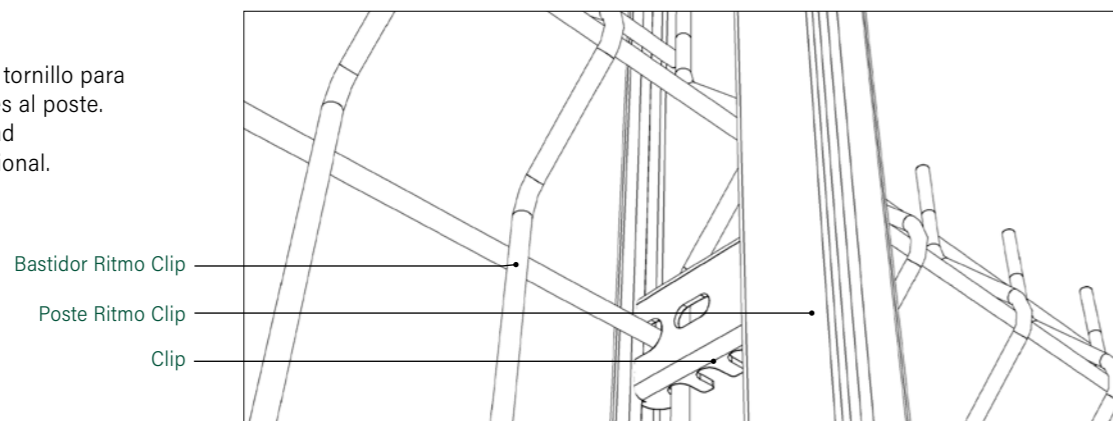

Vista lateral

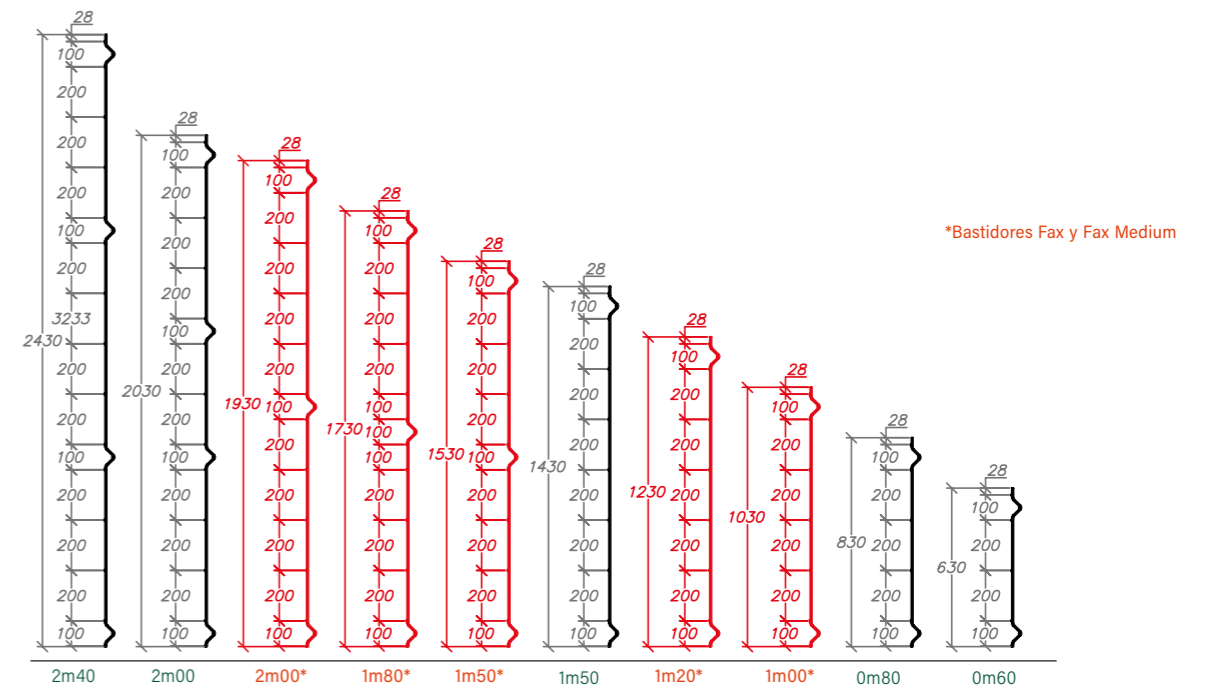

Sistemas de anclaje

CIMENTACIÓN

Sobre superficie de tierra o sobre muro, los postes pueden cimentarse utilizando hormigón.



PLACA BASE

Posibilidad de incorporar placa base para instalar los postes sobre muro de hormigón. Medidas de la placa 120x120x8mm.



PLACA BASE EN L

Posibilidad de añadir una placa L para fijar los postes a un muro de hormigón. Dimensiones de la placa: 120x120x8mm.



PLACA LATERAL

Posibilidad de instalar postes Ritmo con placa lateral.



Sistema de bayoneta

- Posibilidad de añadir alambre de espino para aumentar la seguridad del vallado.
- Suplemento de brazo inclinado para colocar los soportes y grapas necesarias para la instalación del alambre de espino o bastidor de 0m60.

BAYONETA

Sistema de bayoneta reversible con alambre de espino.

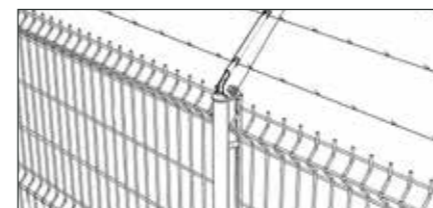

DOBLE BAYONETA

Sistema de doble bayoneta con alambres de espino.

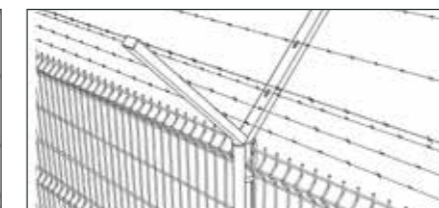

BAYONETA

Sistema de bayoneta con bastidor de 0m60.



Sistema de ocultación

- Las lamas del kit Original miden 48 mm de ancho.
- Las lamas de los extremos miden 40 mm y el kit dispone de un perfilado de pliegues en PVC.
- Las lamas están disponibles en 4 alturas y 3 colores.
- Están fabricadas con PVC de alta calidad, instalación rápida en posición recta en 9 minutos por panel.

ALTURA DISPONIBLE	PESO DE LOS KITS
1m030	5,70Kg
1m530	7,14Kg
1m930	8,50Kg
2m030	10,50Kg

Colores disponibles



Recubrimiento anticorrosión

Todos los materiales de la verja están galvanizados en caliente y plastificados con el sistema de recubrimiento anticorrosión **RIVISA® Protecline**

- Espesor mínimo: 100 micras
- Posibilidad de realizar el plastificado **RIVISA® Protecline Plus** que aumenta la vida útil de los materiales
- Posibilidad de realizar el plastificado **RIVISA® Protecline Triple** con el máximo nivel de protección
- Disponible en varios colores de la carta RAL de **RIVISA®**. Color estándar:

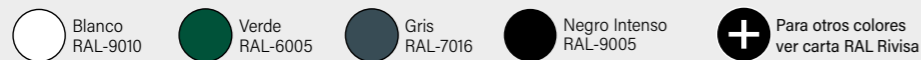

protecline

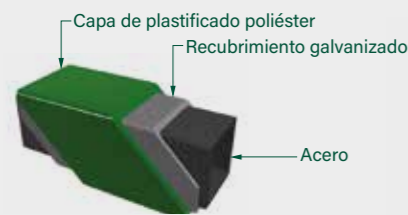

protecline PLUS



protecline TRIPLE

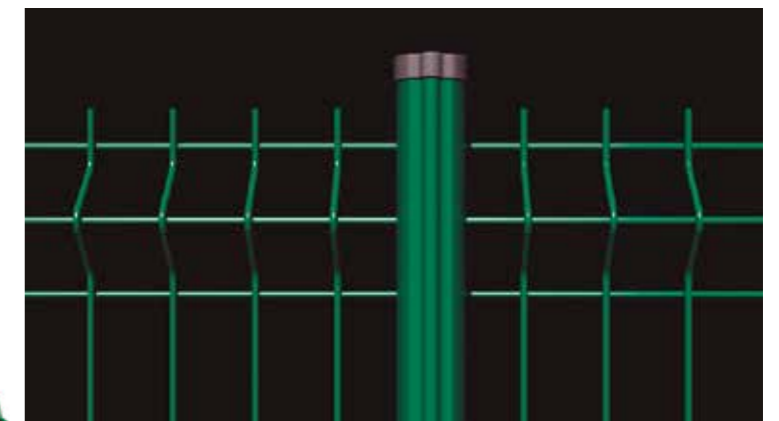
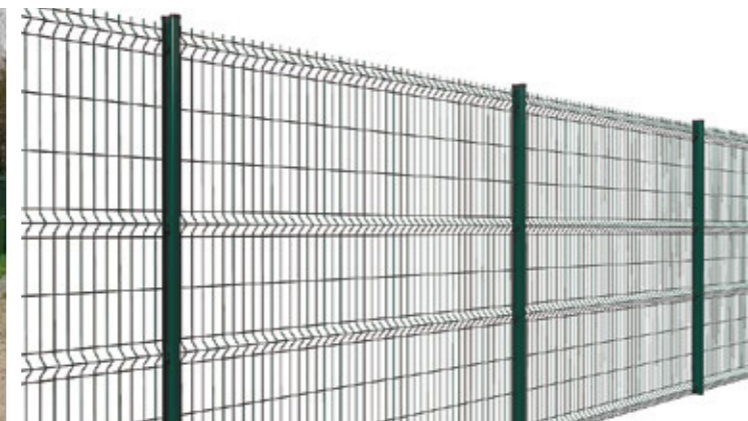
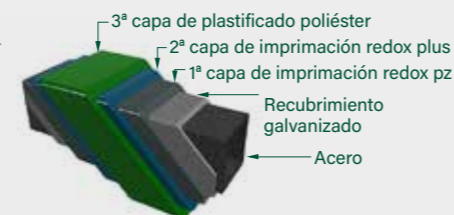

Manual de montaje

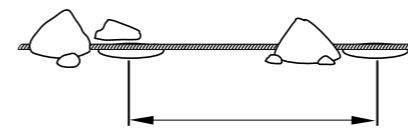

1 Marcar la línea del cerramiento con la ayuda de una cuerda. Realizar los agujeros para la cimentación de los postes a la distancia que marque el entre eje.

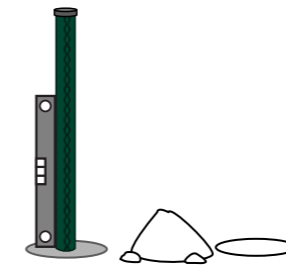

2 Cimentar el primer poste y aplomarlo con la ayuda de un nivel.

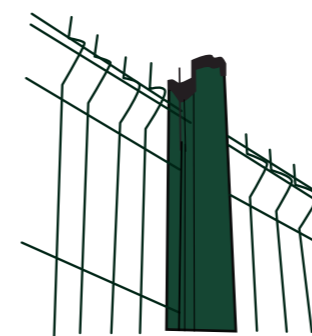

3 Colocar el primer panel en el poste, en la posición donde quedará instalado.

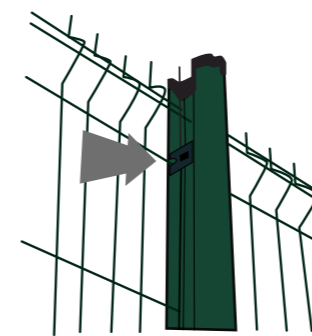

4 Colocar los clips para fijar los paneles al poste, con la ayuda de las tenazas de montaje de los clips.

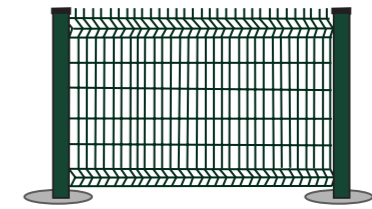

5 Instalar el segundo poste siguiendo los mismo pasos.

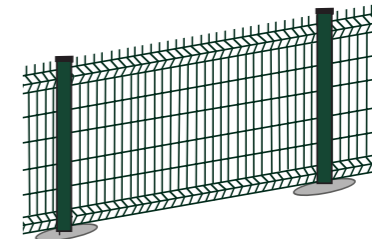

6 Repetir la operación tantas veces sea necesario.

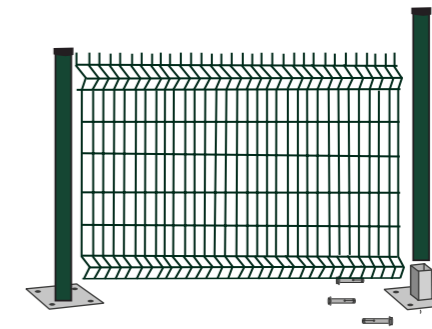

7 Si se opta por el anclaje con placa base en lugar de cimentación, atornillar la base e insertar el primer poste. Enganchar el panel y colocar el siguiente poste.



8 Si es necesario, recorte el panel para un acabado más preciso.