

A DESTACAR

- Múltiples aplicaciones
- Sistemas completos

Lugar de aplicación



Eventos deportivos Institutos y escuelas Viviendas y zonas residenciales Zonas deportivas

Líneas generales

ALTURAS DISPONIBLES:

- 4m00
- 5m00
- 6m00
- 7m00
- 8m00
- Posibilidad de estudiar cerramientos de mayor altura.

POSTES:

- Fabricados en acero tipo Lux 80-1,5mm/e.m. (w:5.602cm³) o Lux 80-R 3mm/e.m. (w:12,11cm³) dispuestos individualmente o en forma de duplos, provistos de cremallera longitudinal para la fijación de grapas y accesorios.
- Características mecánicas de la chapa según norma UNE 36137.
- Accesorios acoplados a la cremallera mediante tornillo de fijación.
- Tapón de polipropileno indegradable a los agentes atmosféricos.
- Grapa de alambre galvanizado reforzado, fijada verticalmente a la cremallera.

TIPOS DE CERRAMIENTO:

- **CERRAMIENTO DE GRAN ALTURA CON MALLA POLIAMIDA:** Cerramiento relleno de malla poliamida reforzada de alta tenacidad, fabricada con hilo trenzado.
- **CERRAMIENTO DE GRAN ALTURA CON MALLA POLIAMIDA Y CERCADO SIMPLE TORSIÓN:** Cerramiento relleno de malla poliamida y reforzado en la parte inferior con malla de Simple Torsión.
- **CERRAMIENTO DE GRAN ALTURA CON MALLA POLIAMIDA Y MALLA ELECTROSOLDADA:** Cerramiento relleno de malla poliamida y reforzado en la parte inferior con malla electrosoldada tipo Maxi-Fax o Doble Hilo 8/6/8.
- **BARANDILLAS:** La barandilla permite delimitar la zona del terreno de juego del espacio reservado a los espectadores; también ofrece una zona de paso elegante y funcional si se añade una puerta giratoria.
- Las principales aplicaciones las encontramos en los terrenos de fútbol, las pistas de atletismo, las hípicas, las zonas polideportivas, etc...

Cerramiento de gran altura con malla poliamida

MALLA DE POLIAMIDA: Malla de poliamida reforzada de alta tenacidad, fabricada con hilo trenzado, y reforzadas mediante cuerda perimetral. Medidas de cuadro de malla disponibles de 25x25 (golf), 33x33 (tenis) y 100x100 (fútbol). Diámetro del hilo trenzado de 3mm, con carga de rotura de 50Kg y punto de fusión de 250°. Colores disponibles blanco o verde.

ALTURA TOTAL DEL CERRAMIENTO	TIPO DE POSTE	ESPESOR	P. EXTREMO	P. TENSIÓN	TIPO DE TRAVESAÑOS	DISTANCIA ENTRE POSTES	Nº CABLES EN MALLA POLIAMIDA
			Nº TRAV.	Nº TRAV.			
4m00	LUX 80 de 4m40	1,50 mm/e.m.	2	4	telescopico 40x1,5mm	5m00	2
5m00	LUX 80-R de 5m50	3 mm/e.m.	2	4			2
6m00	DUPLO 80-R 3mm/e.m.	3 mm/e.m.	2	4			3
7m00	DUPLO 80-R 3mm/e.m.	3 mm/e.m.	3	6			3
8m00	DUPLO 80-R 3mm/e.m.	3 mm/e.m.	3	6			4

Los postes extremos se colocan al principio y final del cerramiento, los postes intermedios cada 6m y los postes tensión cada 30m de tramo recto.

En los postes extremos y de tensión se colocarán vientos realizados con alambre y travesaños, para mejorar la estática del cercado (ver detalle dibujo).

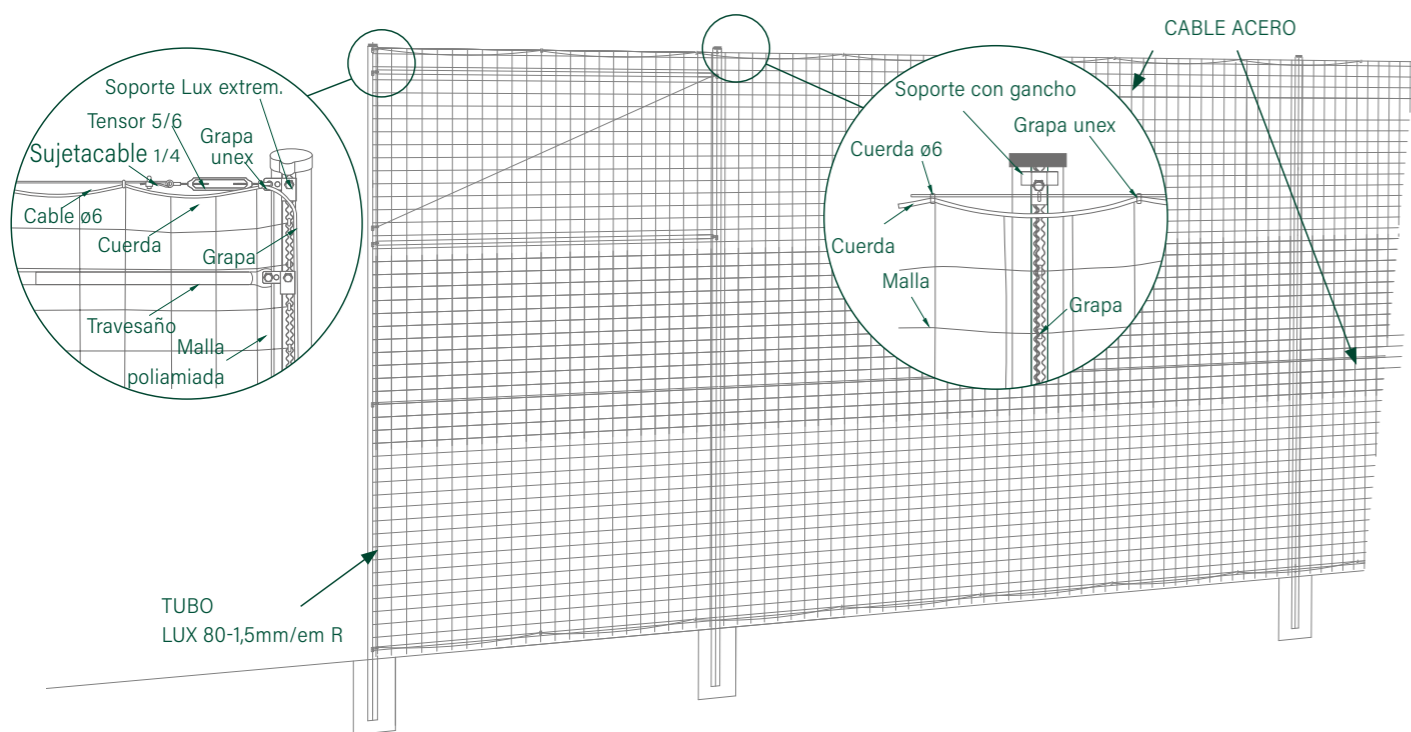

Cerramiento de gran altura con malla poliamida y cercado simple torsión

MALLA DE POLIAMIDA: Malla de poliamida reforzada de alta tenacidad, fabricada con hilo trenzado, y reforzadas mediante cuerda perimetral. Medidas de cuadro de malla disponibles de 25x25 (golf), 33x33 (tenis) y 100x100 (fútbol). Hilo trenzado de Ø 3mm, con carga de rotura de 50Kg y punto de fusión de 250°. Colores disponibles blanco o verde.

MALLA SIMPLE TORSIÓN: Enrejado romboidal fabricado con alambre de mínimo 400 N/mm² de resistencia a la tracción. Rollos de 25m de largo.

ALTURA TOTAL DEL CEMTO.	COMBINACIÓN	POSTES PARA MALLA SIMPLE TORSIÓN*		POSTES PARA MALLA POLIAMIDA**				TIPO DE TRAVESAÑOS	Nº CABLES EN MALLA POLIAMIDA
		TIPO POSTE	ESPESOR	TIPO POSTE	ESPESOR	P. EXTREMO Nº TRAV.	P. TENSIÓN Nº TRAV.		
4m00	2m00 (E.S.T.) + 2m00 (poliamida)	LUX 80 de 2m35	1,50 mm/e.m.	LUX 80 de 4m40	1,50 mm/e.m.	2	4	telescopico 40x1,5mm	2
5m00	2m00 (E.S.T.) + 3m00 (poliamida)	LUX 80 de 2m35		LUX 80-R de 5m50	3 mm/e.m.	2	4		2
6m00	2m00 (E.S.T.) + 4m00 (poliamida)	DUPLO 80-R 3mm/e.m.		LUX 80-R de 6m60	3 mm/e.m.	2	4		3
7m00	2m00 (E.S.T.) + 5m00 (poliamida)	DUPLO 80-R 3mm/e.m.		LUX 80-R de 7m60	3 mm/e.m.	3	6		3
8m00	2m00 (E.S.T.) + 6m00 (poliamida)	DUPLO 80-R 3mm/e.m.		LUX 80-R de 8m60	3 mm/e.m.	3	6		4

* intercalar un poste para malla simple torsión entre dos postes para malla poliamida

** en los postes extremo y tensión

Los postes intermedios se colocan cada 3m en el cerramiento de Simple Torsión y los de la malla poliamida cada 6m, los postes de tensión cada 60m de tramo recto.

Posibilidad de reforzar la parte inferior del cerramiento mediante enrejado Simple Torsión, las características de los postes y la malla del cercado Simple Torsión se pueden consultar en la ficha del Cercado Lux E.S.T.

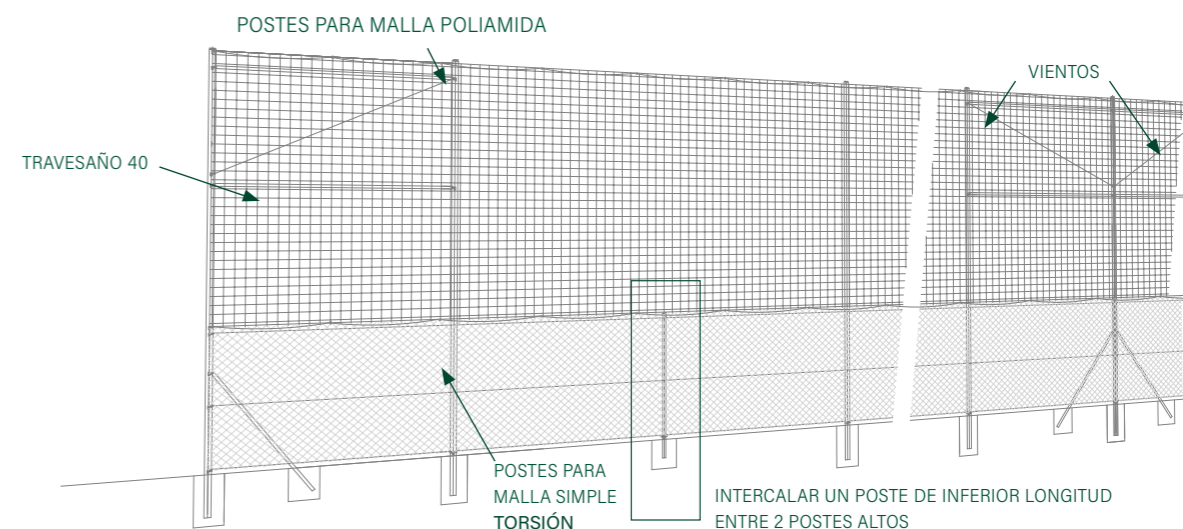

Cerramiento de gran altura con malla poliamida y malla electrosoldada

ALTURA TOTAL DEL CEMTO.	COMBINACIÓN	POSTES PARA VERJA ELECTROSOLDADA*		POSTES PARA MALLA POLIAMIDA**				TIPO DE TRAVESAÑOS	Nº CABLES EN MALLA POLIAMIDA
		TIPO POSTE	ESPESOR	TIPO POSTE	ESPESOR	P. EXTREMO N° TRAV.	P. TENSIÓN N° TRAV.		
4m00	2m00 (electrosoldada) + 2m00 (poliamida)	LUX 80 de 2m35	1,50 mm/e.m.	LUX 80 de 4m40	1,50 mm/e.m.	2	4	telescopico 40x1,5mm	2
5m00	2m00 (electrosoldada) + 3m00 (poliamida)	LUX 80 de 2m35		LUX 80-R de 5m50	3 mm/e.m.	2	4		2
6m00	2m00 (electrosoldada) + 4m00 (poliamida)	DUPLO 80-R 3mm/e.m.		LUX 80-R de 6m60	3 mm/e.m.	2	4		3
7m00	2m00 (electrosoldada) + 5m00 (poliamida)	DUPLO 80-R 3mm/e.m.		LUX 80-R de 7m60	3 mm/e.m.	3	6		3
8m00	2m00 (electrosoldada) + 6m00 (poliamida)	DUPLO 80-R 3mm/e.m.		LUX 80-R de 8m60	3 mm/e.m.	3	6		4

* intercalar un poste para la verja electrosoldada entre dos postes para malla poliamida.
 ** en los postes extremo y tensión.

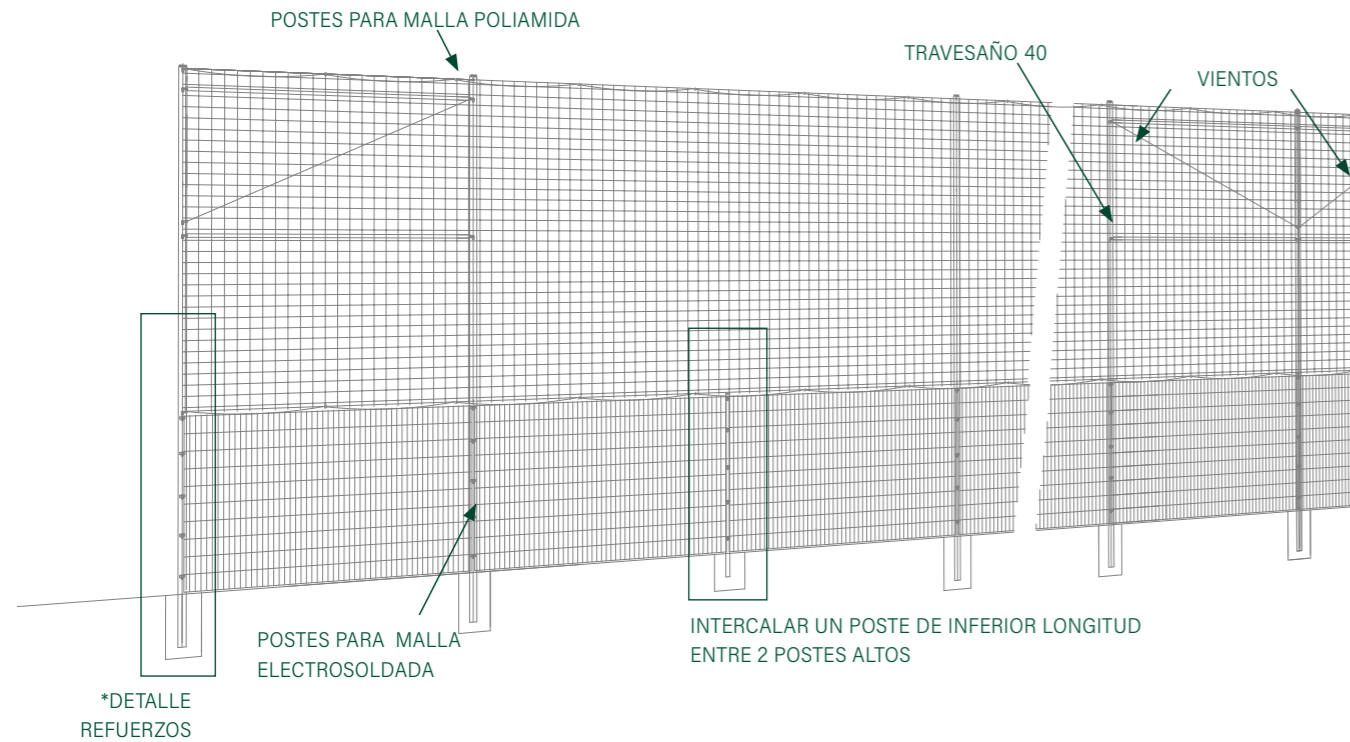

*DETALLE REFUERZOS

REFUERZO MALLAZO FAX DH

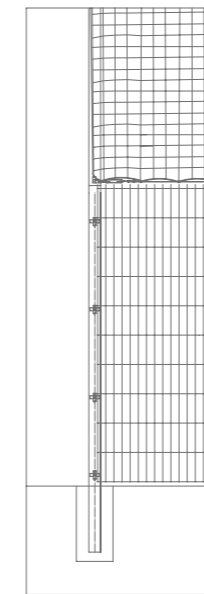

Cerramiento relleno de malla poliamida y reforzado en la parte inferior con bastidores de mallazo electrosoldado Fax DH. Dimensiones de la malla 200/50mm y diámetro del alambre 8/6/8mm.

REFUERZO MALLAZO MAXI-FAX

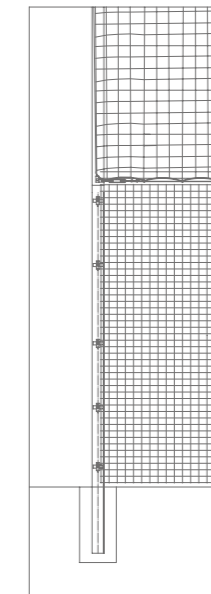

Cerramiento relleno de malla poliamida y reforzado en la parte inferior con malla electrosoldada tipo Maxi-Fax. Dimensiones de la malla 45/55mm y diámetro de los alambres horizontales 4mm y verticales.

Cerramiento para pistas de tenis

CARACTERÍSTICAS TÉCNICAS

- Postes tipo Lux 80-1.5mm/e.m. en ángulos y adyacentes y 80-1.5mm/e.m. en el resto para alturas 3m y superiores, fabricados de acero galvanizado en caliente interior y exterior, provistos de cremallera para la fijación de grapas y accesorios.
- Ángulos reforzados mediante travesaños.
- Enrejado Simple Torsión de forma romboidal fabricado con alambre de 50 kg/m² de resistencia.

LATERALES					FRONTALES				
ALTURA LATERALES	LONGITUD TOTAL POSTE	HILADAS ALAMBRE	TIPO POSTE	ESPESOR	ALTURA FRONTALES	LONGITUD TOTAL POSTE	HILADAS ALAMBRE	TIPO POSTE	ESPESOR
2m00	2m35 (0m35 empotr.)	3	LUX 80	1,5mm/e.m.	3m00	3m40 (0m40 empotr.)	4	LUX 80	1,5mm/e.m.
3m00	3m40 (0m40 empotr.)	4	LUX 80	1,5mm/e.m.	3m00	3m40 (0m40 empotr.)	4	LUX 80	1,5mm/e.m.
3m00	3m40 (0m40 empotr.)	4	LUX 80	1,5mm/e.m.	4m00	4m40 (0m40 empotr.)	5	LUX 80	1,5mm/e.m.
4m00	4m40 (0m40 empotr.)	5	LUX 80	1,5mm/e.m.	4m00	4m40 (0m40 empotr.)	5	LUX 80	1,5mm/e.m.



Barandillas

La barandilla permite delimitar la zona del terreno de juego del espacio reservado a los espectadores; también ofrece una zona de paso elegante y funcional si se añade una puerta giratoria.

Las principales aplicaciones las encontramos en los terrenos de fútbol, las pistas de atletismo, las hípicas, las zonas polideportivas, etc.

BARANDILLA SIN RELLENO:

Tubo de acero galvanizado de diámetro 60mm y empalmes de aluminio para montar en obra sin ningún tipo de soldadura. La altura de la barandilla desde el suelo es de 1m10 (40cm de empotramiento en el terreno) y la distancia entre montantes verticales es de 2m61.

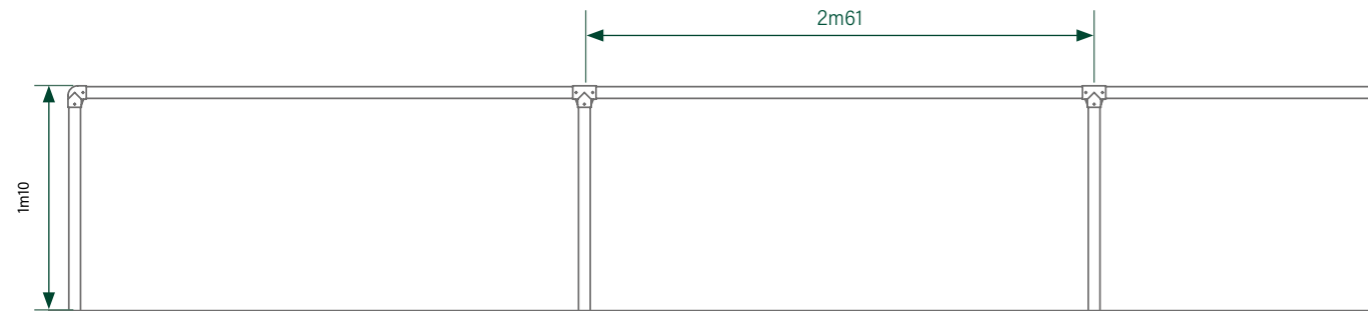

BARANDILLA CON RELLENO:

En las barandillas rellenas con panel Doble Hilo tipo 6/5/6 la altura de la barandilla desde el suelo es de 1m15 (40cm de empotramiento en el terreno) y la distancia entre montantes verticales es de 2m61. Los paneles Doble Hilo de relleno de la barandilla se fijan a los postes verticales con abrazaderas metálicas.

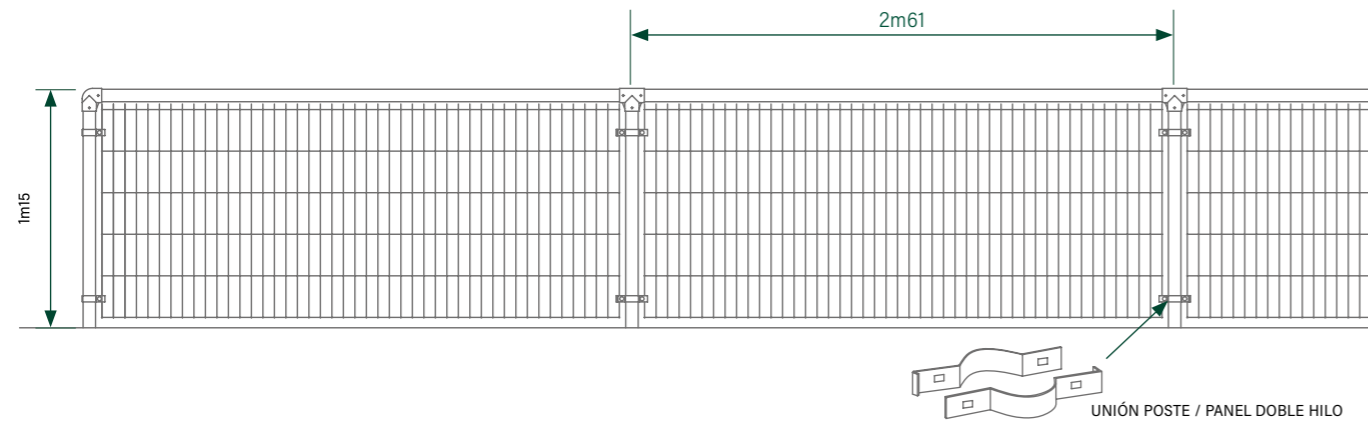

Accesorio

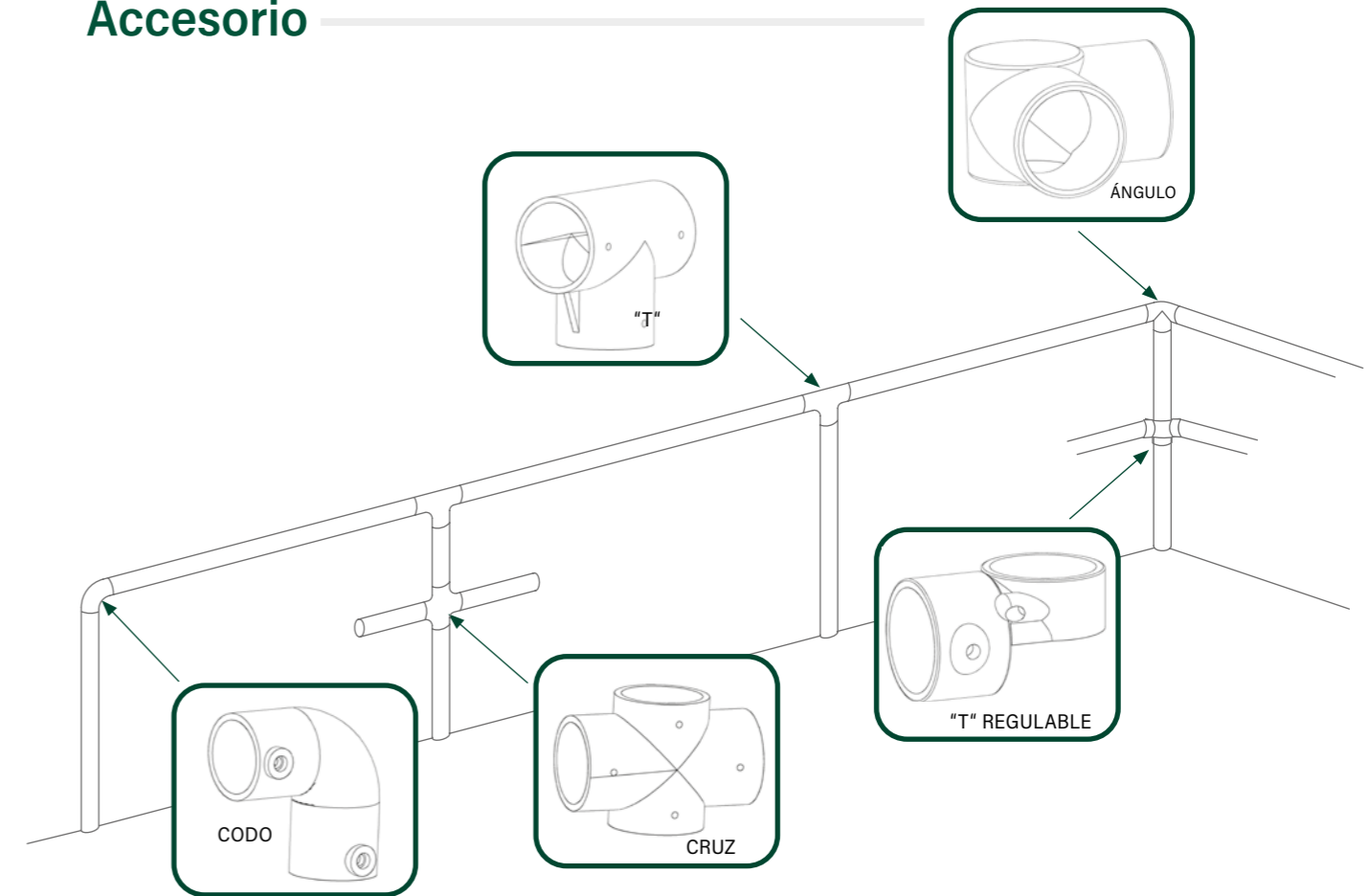

Recubrimiento anticorrosión

Todos los materiales de las Barandillas están galvanizados en caliente y plastificados con el sistema de recubrimiento anticorrosión Rivisa Protecline.

- Espesor mínimo: 100 micras
- Posibilidad de realizar el plastificado Rivisa Protecline Plus, que aumenta en un 30% la vida útil de los materiales
- Disponible en varios colores de la carta RAL de Rivisa. Colores estándar:

- Blanco RAL-9010
- Verde RAL-6005
- Galvanizado
- ⊕ Para otros colores ver carta RAL Rivisa

protecline

