



RITMO

10
ANNÉES DE
GARANTIE

À SOULIGNER

- Montage rapide, sans accessoires poteau/panneau
- Rigidité et qualité des matériaux
- Durée de vie exceptionnelle grâce au revêtement anticorrosion
- Système complet

Lieux d'application



* sauf pour les zones sportives

Plan général de la clôture

Système de fixation sans supports permettant une installation très facile et résistant à la manipulation. Les panneaux sont fixés directement dans les encoches des poteaux et ajustés à la hauteur requise.

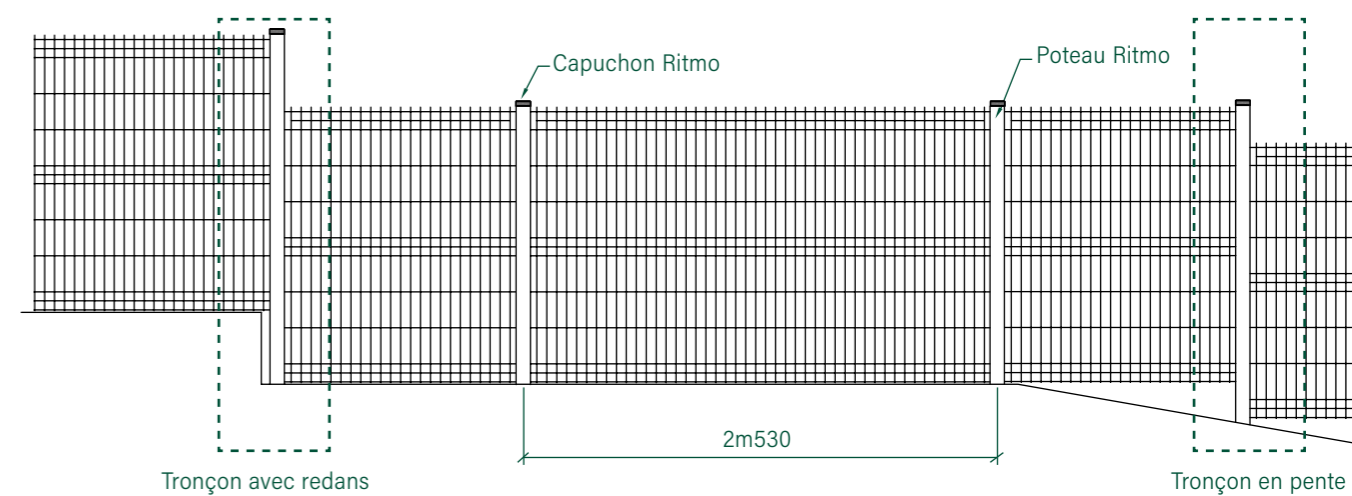

TRONÇON AVEC REDANS

Placez le poteau le plus long (longueur normale + marche) dans la partie inférieure et fixez-y les panneaux des deux tronçons en utilisant les encoches qui conviennent au dénivelé.

TRONÇON EN PENTE

Placez le poteau le plus long (longueur normale + dénivelé) dans la partie inférieure et fixez-y les panneaux des deux tronçons supérieur et inférieur en utilisant les encoches qui conviennent à la pente.

Caractéristiques techniques

POTEAUX ET ACCESSOIRES

- Conception du poteau facilitant le montage des panneaux, les panneaux s'adaptent directement dans les rainures des poteaux, qui sont dimensionnés pour recevoir et ajuster le panneau.
- Caractéristiques mécaniques de la tôle selon la norme EN-10346.
- Résistance élastique minimale de 250 N/mm².
- Résistance mécanique minimale de 330 N/mm².
- Poteaux munis de bouchons en polypropylène résistant aux agents atmosphériques.

PANNEAU

- Panneau en treillis soudé et à plusieurs plis pour une plus grande rigidité.
- Dimensions du treillis: 200x55.
- Picot défensif en partie haute ou basse suivant orientation du panneau.

Détail poteau Ritmo

Poids du profil: 2,65Kg/ml
Tôle galvanisée Z-275
I/V= 5,66cm³

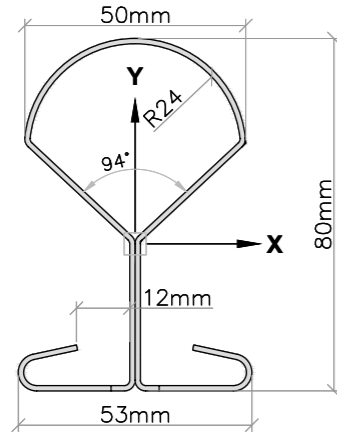

Détail panneau Ritmo

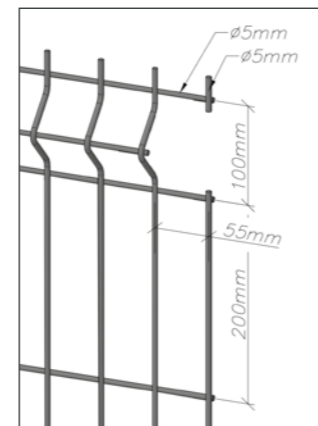

Détail panneau Ritmo medium

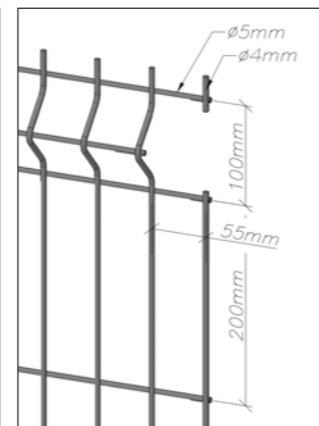

HAUTEUR CLÔTURE	DIMENSIONS PANNEAU			TYPE	POTEAU		CLÉ RITMO X POTEAU	DIMENSIONS ENTRE AXE POTEAU
	LONGUEUR	HAUTEUR	PLIS		LONGUEUR TOTALE SCELLEMENT	LONGUEUR TOTALE PLATINE		
0m60	2m495	0m63	2	RITMO	0m90	0m70	2	2m530
0m80		0m83			1m10	0m90		
1m00*		1m03			1m50	1m10		
1m20*		1m23			1m70	1m30		
1m50		1m43	2m00		1m50			
1m50*		1m53	2m00		1m60			
1m80*		1m73	2m20		1m80			
2m00*		1m93	2m50		2m00			
2m00		2m03	2m50		2m10			
2m40		2m43	2m90		2m50			

*Panneaux Ritmo et Ritmo Medium

CLÉ RITMO

- Clé de blocage pour assurer la fixation des panneaux pendant que le béton de la base du poteau durcit, elle est réutilisable et doit être retirée une fois que le béton est consolidé.

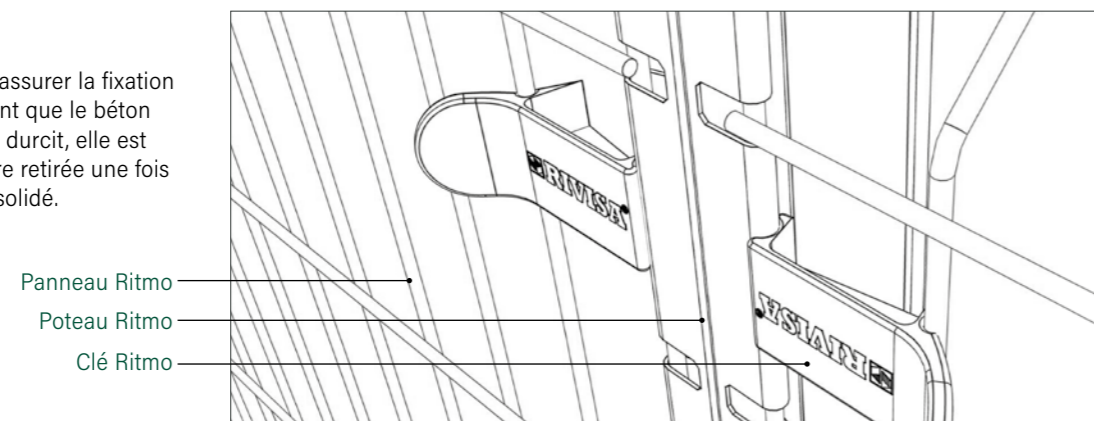

Vue latérale

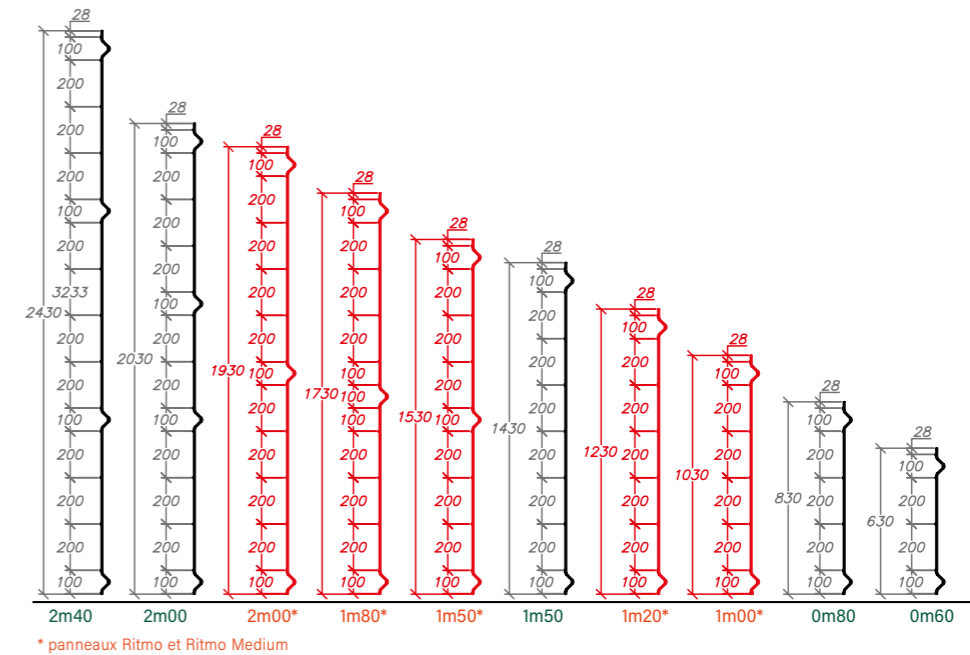

Systèmes d'ancrage

SCELLEMENT

Sur une surface de terre ou sur un mur, les poteaux peuvent être scellés en utilisant du béton.



PLATINE

Possibilité d'incorporer une platine pour installer les poteaux sur un mur en béton. Dimensions de la plaque: 120x120x8mm.



PLATINE EN L

Possibilité d'ajouter une platine L pour fixer les poteaux à un mur en béton. Dimensions de la platine: 120x120x8mm.



POSE EN APPLIQUE

Il est possible d'installer des poteaux Ritmo avec une platine latérale.



Mur base en béton

Il est possible de placer une plaque de béton de 500mm de haut et de 40mm d'épaisseur entre les poteaux Ritmo pour faire office de mur. Il n'est pas nécessaire de réaliser des travaux de génie civil.

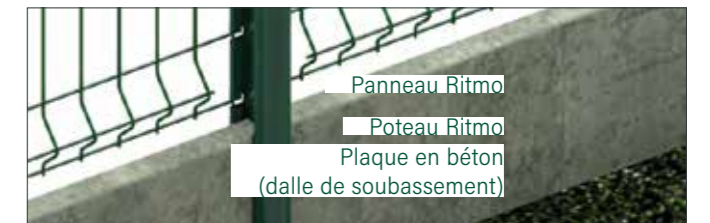

Systèmes à bavolet

- Il est possible d'ajouter du fil barbelé pour renforcer la sécurité de la clôture.
- Un bras incliné supplémentaire peut être ajouté pour fixer les supports et agrafes nécessaires à l'installation du fil barbelé ou du panneau de 0m60.

BAVOLET

Système de bavolet avec fil de fer barbelé.

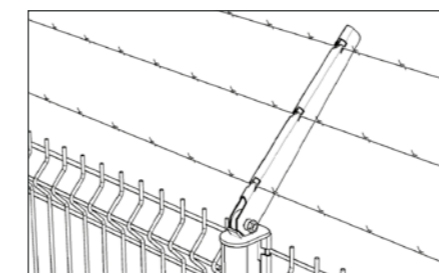

DOUBLE BAVOLET

Système de bavolet double avec fil de fer barbelé.

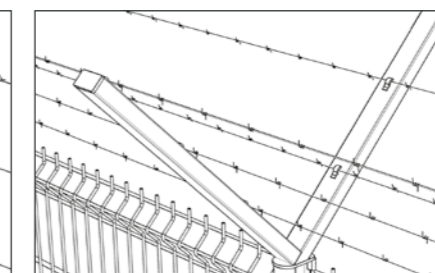

BAVOLET

Système de bavolet avec panneau de treillis de 0m60.

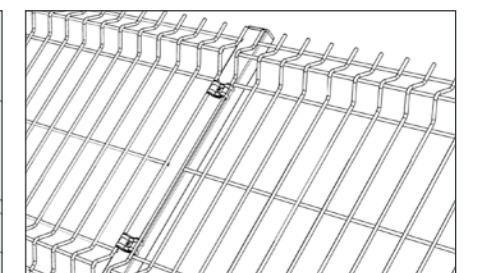

Système d'occultation

Possibilité d'incorporer un système de lames d'occultation à la porte.

Les lames du kit Original mesurent 48 mm de large. Les lames des extrémités mesurent 40 mm et le kit dispose d'un profilé de plis en PVC. Les lames sont disponibles en 4 hauteurs et 3 couleurs. Elles sont fabriquées en PVC de haute qualité. Installation rapide en position droite en 9 minutes par panneau.



HAUTEUR	POIDS DES KITS
1m030	5,70Kg
1m530	7,14Kg
1m930	8,50Kg
2m030	10,50Kg

Couleurs disponibles



Revêtement anticorrosion

Tous les matériaux de la clôture sont sendzimir et plastifiés selon le système de revêtement anticorrosion **Rivisa Protecline**.

- Épaisseur minimale: 100 microns.
- Possibilité de plastification Rivisa Protecline Plus, qui augmente la durée de vie des matériaux.
- Disponible en plusieurs teintes de la gamme RAL de Rivisa. Couleurs.

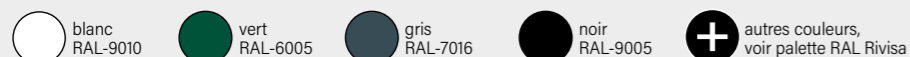

Manuel de pose

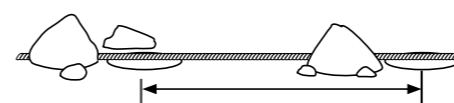

1 Tracez la ligne de clôture à l'aide d'une corde. Percez les trous pour la fondation des poteaux à la distance indiquée par l'entraxe.

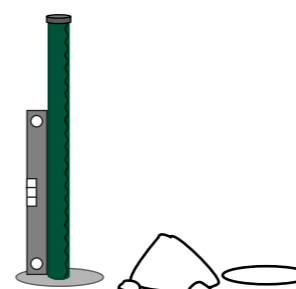

2 Cimentez le premier poteau et le mettez d'aplomb à l'aide d'un niveau.

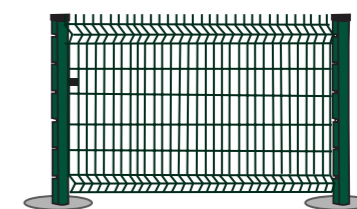

5 Installer le deuxième poteau en suivant les mêmes étapes.

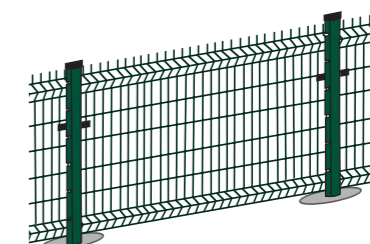

6 Répéter l'opération autant de fois que nécessaire.

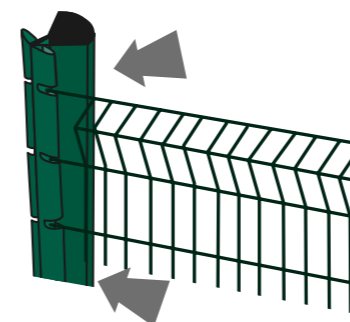

3 Attacher le premier panneau au poteau.

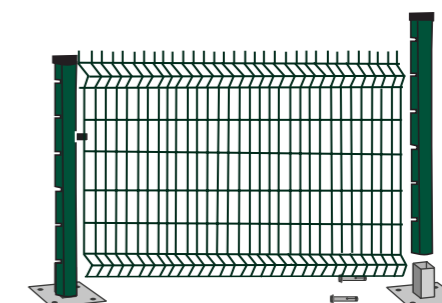

7 Si vous optez pour la fixation sur platine au lieu du scellement, vissez la base et insérez le premier poteau. Accrochez le panneau et placez le poteau suivant.

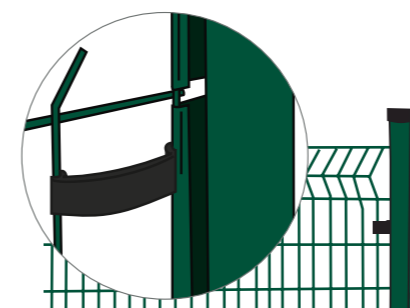

4 Installer les pièces de verrouillage pour sécuriser les panneaux pendant que le béton de la base du poteau durcit.



8 Si nécessaire, découpez le panneau pour obtenir une finition plus précise.

